

metos

BRÖDROST

TQ-10, TQ-15,
TQ-400, TQ-800, TQ-1200

Installations- och bruksanvisningar



Översättning av producentens engelska anvisningar

Innehållsförteckning

1. Allmänt.....	3
1.1 I anvisningarna använda symbolers betydelse	3
1.2 I apparaten använda symbolers betydelse	3
1.3 Kontroll av sambandet mellan apparat och anvisningar.....	3
2. Säkerhetsföreskrifter	4
3. Funktionsbeskrivning.....	5
4. Installation.....	6
4.1 Uppackning.....	6
4.2 Apparats placering	6
4.3 Elanslutning.....	6
4.4 Ibruktagning	7
5. Bruksanvisningar	8
5.1 TQ-10 & TQ-15.....	8
5.2 TQ-400, -405, -800, -805, -800H & -1200	9
5.3 TQ-400BA, -800BA & -800HBA.....	9
6. Rengöring och underhåll.....	10
6.1 Allmänt	10
6.2 Rengöring	10
6.3 Smörjning	10
6.4 Service	10
7. Teknisk information.....	11

1. Allmänt

Läs noggrant anvisningarna i denna manual emedan den innehåller viktig information om apparatens rätta, effektiva och säkra installation, användning och underhåll.

Förvara dessa anvisningar väl för eventuella andra användares bruk.

Installation av denna apparat skall utföras enligt tillverkarens anvisningar samt följande lokala direktiv och bestämmelser. Apparaten får anslutas till el- och vattennätet endast av behörig yrkespersonal.

Personer som använder denna apparat skall vara instruerade om rätt och säker användning av apparaten.

Stäng av apparaten om den får fel eller fuktionserar avvikande från det normala. Apparatens service skall utföras av tillverkaren bemyndigad servicepersonal med användande av originalreservdelar.

Om ovanstående anvisningar ej följes kan apparatens säkerhet äventyras.

1.1 I anvisningarna använda symbolers betydelse



Denna symbol informerar om en situation där en fara eventuellt kan uppstå. Givna anvisningar skall följas för att undvika att en risk för olycksfall uppstår.



Denna symbol informerar om rätt förfarande för att undvika möjligheten till dåligt slutresultat, apparat-skada eller risk för fara.



Denna symbol informerar om rekommendationer och tips med vilka man får den bästa nyttan av apparaten.

1.2 I apparaten använda symbolers betydelse





















Denna symbol på en apparatdel indikerar att spänningförande komponenter finns bakom delen. Apparatdelen får lösgöras endast av behörig yrkespersonal, som har rätt att installera och utföra service på elektriska apparater.

1.3 Kontroll av sambandet mellan apparat och anvisningar

På apparatens typskylt finns dess serienummer, som identifierar apparaten. I det fall att apparatens anvisningar har förlorats är det möjligt att beställa nya av tillverkaren eller hans lokala representant. Därvid bör ovillkorligen serienumret från apparatens typskylt uppges.

2. Säkerhetsföreskrifter

-  Anslut alltid apparaten till ett jordat uttag.
-  Försäkra före anslutning till elnätet att elanslutningen på installationsplatsen överensstämmer med de värden som anges på apparatens typskylt.
-  Bryt alltid strömtillförseln till apparaten innan rengörings- eller underhållsåtgärder utförs.
-  Av brandsäkerhetsskäl får inte apparaten placeras för när antändbara ytor eller material. Om dessa säkerhetsåtgärder inte följs kan följderna bli missfärgning eller eldsvåda. Apparaten får inte placeras i en hylla eller så, att det inte finns minst 305 mm tomt utrymme ovanför apparaten.
-  På sidorna om apparaten bör ett utrymme på minst 25 mm lämnas. Framför, bakom samt ovanför apparaten bör ett utrymme på minst 305 mm lämnas.
-  Dra aldrig i apparatens elkabel, ta alltid tag i stickproppen då du avläsnar den från vägguttaget.
-  Använd inte apparaten om elkabeln eller stickproppen skadats.
-  Det är förbjudet att rengöra apparaten med trycktvätt.
-  Apparaten innehåller inga delar som kan repareras av användaren, service får endast utföras av bemyndigad servicepersonal.
-  Placera apparaten på ett stadigt, plant underlag på bra arbetshöjd.
-  Placera inget ovanpå apparaten.
-  Vi rekommenderar att man inte rostar produkter såsom vitlöksbröd, varma smörgåsar, wienerbröd mm i apparaten. Fett och andra rester från dylika produkter försämrar apparatens funktion och kan antändas inne i apparaten.
-  Försäkra dig om att apparaten inte är ansluten till elnätet och att den har rumstemperatur då du förbereder ibrukstagandet.
-  Apparatens yttre ytor blir heta vid användning, fara för brännskador.
-  Använd inte apparaten utan smulbehållaren.
-  Låt apparaten svalna innan smulbehållaren avlägsnas för rengöring, fara för brännskada.
-  Apparaten får endast användas inomhus vid en temperatur på +21°C ... +29°C.
-  Placera inte apparaten i närheten av värmekällor eller så, att den utsätts för fett, t ex i närheten av en fritös eller en grill. Höga temperaturer kan skada apparaten.
Förhindra inte luftcirkulationen runt apparaten. Placera dock inte apparaten så att den utsätts för drag från t ex luftkonditionering eller dylikt.
-  Använd inga slipande rengöringsmedel vid rengöring av apparaten.

3. Funktionsbeskrivning

Alla Toast-Quick brödrostar är snabba, pålitliga och mångsidiga apparater som rostar 300 - 1200 bröd i timmen beroende på modell.

Alla modeller är utrustade med utmatningsplåt, inmatningsgaller, löstagbar smulbehållare samt med elkabel försedd med stickpropp.

Med **TQ-10** modellen kan man rosta bröd som är max. 38 mm tjocka och 245 mm breda. Max. kapacitet: 300 skivor i timmen. Apparaten är utrustad med 102 mm höga justerbara fötter.

Med **TQ-15** modellen kan man rosta fuktiga eller kompakta bröd som är max. 38 mm tjocka och 245 mm breda. Max. kapacitet: 240 skivor i timmen. Apparaten är utrustad med 102 mm höga justerbara fötter.

ENERGIBESPARINGSFUNKTION

Alla TQ-400, TQ-800 och TQ-1200 modellens brödrostar är utrustade med en energibesparingsfunktion som indikeras med en blinkande signallampa. Energibesparingsfunktionen begränsar värme-elementens effekt till 50%.

ROSTVAKT (COLORGUARD SYSTEM)

Alla TQ-400, TQ-800 och TQ-1200 modellens brödrostar är utrustade med ColorGuard Sensing -funktionen som vid hög användningsgrad övervakar och automatiskt justerar bandet för att hålla de rostade brödens färg oförändrad.

Med **TQ-400** modellen kan man rosta bröd som är max. 38 mm tjocka och 245 mm breda. Max. kapacitet: 350 skivor i timmen.

Med **TQ-405** modellen kan man rosta bröd som är max. 38 mm tjocka och 245 mm breda. Max. kapacitet: 240 skivor i timmen.

Med **TQ-400BA** modellen kan man snabbt rosta halverade baglar eller bröd som är max. 38 mm tjocka och 245 mm breda. De flesta produkter kan rostas så snabbt som på 45 sekunder. Max. kapacitet: 400 halverade baglar. Rostar snittytan uppåt.

Med **TQ-800** modellen kan man rosta bröd som är max. 38 mm tjocka och 245 mm breda. Max. kapacitet: 800 skivor i timmen.

Med **TQ-805** modellen kan man rosta fuktiga eller kompakta bröd som är max. 38 mm tjocka och 245 mm breda. Max. kapacitet: 550 skivor i timmen.

TQ-800H modellen har en högre inmatningsöppning (76 mm), med den kan man rosta bröd som är max 70 mm tjocka och 245 mm breda. Max. kapacitet: 800 skivor i timmen.

Med **TQ-800BA** modellen kan man snabbt rosta halverade baglar eller bröd som är max. 38 mm tjocka och 245 mm breda. De flesta produkter kan rostas så snabbt som på 30 sekunder. Max. kapacitet: 800 halverade baglar. Rostar snittytan uppåt.

Med **TQ-800HBA** modellen kan man snabbt rosta halverade baglar eller bröd som är max. 70 mm tjocka och 245 mm breda. De flesta produkter kan rostas så snabbt som på 30 sekunder. Max. kapacitet: 800 halverade baglar i timmen. Rostar snittytan uppåt.

TQ-1200 modellen är utrustad med ett snabbare band som vid behov möjliggör en snabbare rostning. Två skivor bröd kan rostas så snabbt som på 15 sekunder. Med denna modell kan man rosta bröd som är max. 38 mm tjocka och 245 mm breda .

4. Installation

- i** Packa upp förpackningen genast efter leverans och granska att alla delar är med och hela. Meddela leverantören om brister och fel genast.

4.1 Uppackning

- Avlägsna apparaten från förpackningen
- Avlägsna skyddsfilmerna från utmatningsplåten, smulbehållaren samt från uppsamlingsbrickan.
- (Berör modellerna TQ-10 & TQ-15) Justera apparaten med hjälp av de justerbara fötterna om den inte står rakt.

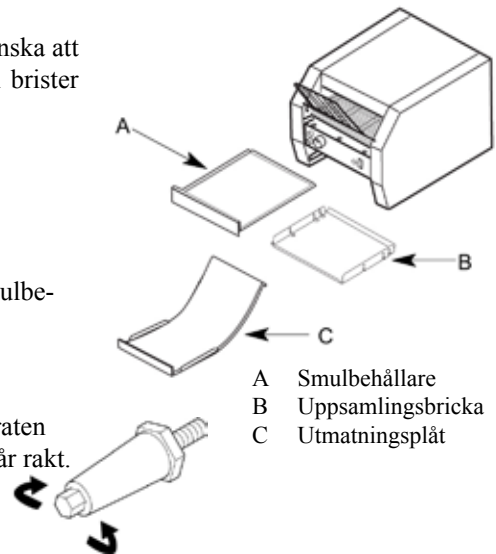

4.2 Apparats placering

- STOP** Placera inte apparaten i närheten av värmekällor eller så, att den utsätts för fett, t ex i närheten av en frittös eller en grill. Höga temperaturer kan skada apparaten. Förhindra inte luftcirkulationen runt apparaten. Placera dock inte apparaten så att den utsätts för drag från t ex luftkonditionering eller dylikt.
- STOP** Av brandsäkerhetsskäl får inte apparaten placeras för när användbara ytor eller material. Om dessa säkerhetsåtgärder inte följs kan följderna missfärgning eller eldsvåda. Apparaten får inte placeras i en hylla eller så, att det inte finns minst 305 mm tomt utrymme ovanför apparaten.
- STOP** På sidorna om apparaten bör ett utrymme på minst 25 mm lämnas. Framför, bakom samt ovanför apparaten bör ett utrymme på minst 305 mm lämnas.
- !** Placera apparaten på ett stadigt plant underlag på bra arbetshöjd.
- STOP** Placera inget ovanpå apparaten.
- STOP** Apparaten får endast användas inomhus vid en temperatur på +21°C ... + 29°C.

4.3 Elanslutning

- STOP** Apparaten är utrustad med en elkabel försedd med stickpropp. Granska att stickproppen passar i uttaget. Kontakta vid behov service.
- STOP** Anslut alltid apparaten till ett jordat uttag.
- STOP** Försäkra före anslutning till elnätet att elanslutningen på installationsplatsen överensstämmer med de värden som anges på apparatens typskylt.
- STOP** Dra aldrig i apparatens elkabel, ta alltid tag i stickproppen då du avläsner den från vägguttaget.
- STOP** Använd inte apparaten om elkabeln eller stickproppen skadats.

4.4 Ibruktagning

- STOP** Dessa apparater får endast användas för rostning av bröd enligt anvisningarna. Att använda apparaten för andra ändamål är förbjudet och kan förorsaka skada. Om anvisningarna i denna manual inte följs kan apparatens säkerhet äventyras. Tillverkaren är inte ansvarig för olyckor som skett som en följd av att anvisningarna inte följts. Härvid upphör även garantin att gälla.

- !** Vi rekommenderar att man inte rostar produkter såsom vitlöksbröd, varma smörgåsar, wienerbröd mm i apparaten. Fett och andra rester från dylika produkter försämrar apparatens funktion och kan antändas inne i apparaten.

- STOP** Försäkra dig om att apparaten inte är ansluten till elnätet och att den har rumstemperatur då du förbereder ibrukstagandet.

Inmatningsgaller

Inmatningsgallret kan användas i två lägen:

- Upprätt varvid apparaten fungerar automatiskt. Brödet placeras på gallret varifrån de glider ner på bandet.
- Uppvikt ovanpå apparaten varvid bröden placeras för hand direkt på bandet.

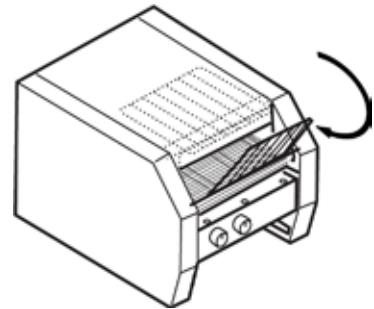

- STOP** Apparatens yttre ytor blir heta vid användning, fara för brännskada.

Smulbehållare

Placera smulbehållaren (B) under sprintarna (A) på bandets undersida enligt bilden. Skjut in smulbehållaren tills den stoppar mot sprintarna.

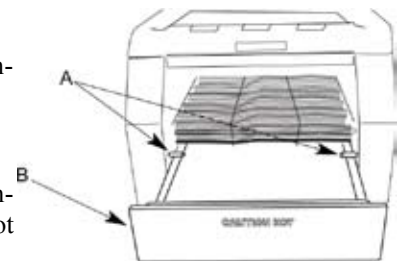

- STOP** Använd aldrig apparaten om smulbehållaren inte är på plats.

- STOP** Låt apparaten svalna innan smulbehållaren avlägsnas för rengöring, fara för brännskada.

Utmatningsplåt

Utmatningsplåten kan monteras så att utmatningen sker antingen framåt eller bakåt.

TQ-10 och TQ-15 modellerna har en kombinerad utmatningsplåt/ uppsamlingsbricka som monteras framåt/bakåt enligt följande:

- Montera plåten framåt genom att föra plåten med den böjda delen före in under apparaten framifrån så att den kommer att vila på sprintarna enligt bilden.

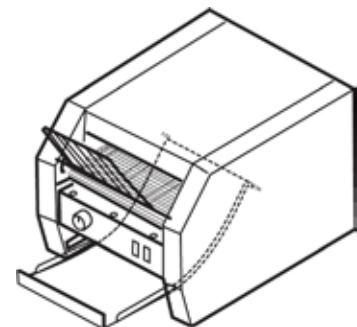

TQ-10 & TQ-15 Utmatning framåt

- Montera plåten bakåt genom att föra plåten med den böjda delen före in under apparaten bakifrån så att den kommer att vila på sprintarna enligt bilden.

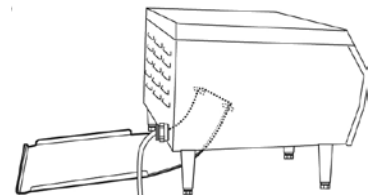

TQ-10 & TQ-15 Utmatning bakåt

TQ-400, -800 och -1200 modellerna är utrustade med separat utmatningsplåt och uppsamlingsbricka.

Utmatningen monteras framåt eller bakåt enligt följande:

- Montera utmaningen framåt genom att föra utmatningsplåten med den böjda delen före in under apparaten framifrån så att den inre delen kommer att vila på de inre sprintarna och den yttre delen på inre sprintarna i utmatningsöppningen. Montera därefter uppsamlingsbrickan på de återstående sprintarna i utmatningsöppningen. Se bilden.
- Vid utmatning bakåt används inte utmatningsplåten, avlägsna den om den monterats. Vid utmatning bakåt behövs endast uppsamlingsbrickan som placeras på sprintarna i apparaten bakre utmatningsöppning enligt bilden.

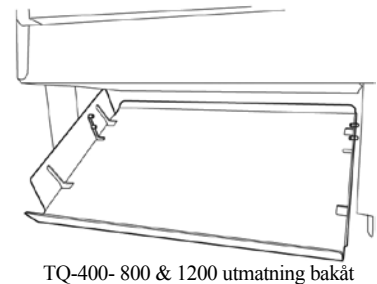
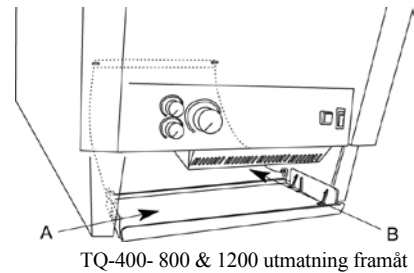

5. Bruksanvisningar

5.1 TQ-10 & TQ-15

- Anslut apparaten till elnätet enligt anvisningarna.
- För att rosta både undre- och övre sidan av brödet, ställ avbrytarna för både TOP HEAT (B) (övre värme-elementet) och BOTTOM HEAT (C) (undre värme-elementet) i ON läget.
- För att rosta endast övre sidan, ställ avbrytaren för TOP HEAT (B) (övre värme-elementet) i ON läget och avbrytaren för BOTTOM HEAT (C) (undre värme-elementet) i OFF läget.
- För att rosta endast undre sidan, ställ avbrytaren för TOP HEAT (B) (övre värme-elementet) i OFF läget och avbrytaren för BOTTOM HEAT (C) (undre värme-elementet) i ON läget.
- Låt rostvakten (COLOR CONTROL) (A) stå i ljusaste läget medan apparaten värms upp. Det tar ca 15-20 minuter för apparaten att nå sin arbetstemperatur.
- Ställ rostvakten (A) i mediumläget och rosta två skivor bröd då apparaten nått rätt temperatur. Justera vid behov rostvakten.

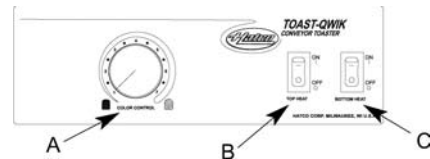

i Ställ rostvakten i ett mörkare läge (medurs) om tebröd, rågbröd eller fullkornsbröd rostas.

5.2 TQ-400, -405, -800, -805, -800H & -1200

- Anslut apparaten till elnätet enligt anvisningarna
- Ställ On/Off avbrytaren (E) i ON -läget
- Ställ in övre värme (A) (TOP HEAT) och undre värme (C) BOTTOM HEAT i max läge.
- Låt rostvakten (COLOR CONTROL) (A) stå i ljusaste läget medan apparaten värms upp. Det tar ca 15-20 minuter för apparaten att nå sin arbetstemperatur.
- Rosta två skivor bröd då apparaten nåt rätt temperatur. Justera vid behov rostvakten.

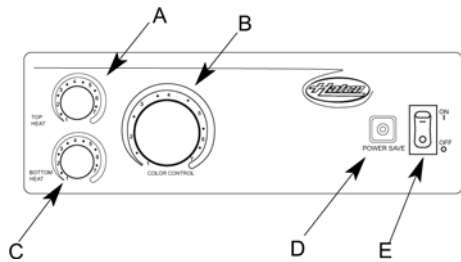

- i** Justera övre- och undre värme om det rostade brödet är för mörkt trots att rostvakten är ställd i ljusaste läget. (vänta i 15-20 minuter så att apparaten når de nya inställningarna)
- i** Ställ rostvakten i ett mörkare läge (medurs) om tebröd, rågbröd eller fullkornsbröd rostas.
- i** Minska på undre värmen vid rostning av småfranska med snittytan uppåt. Rosta två bröd och justera vid behov övre och undre värme.

5.3 TQ-400BA, -800BA & -800HBA

! Dessa modeller är planerade för rostning av småfranska eller baglar med snittytan uppåt.

- Anslut apparaten till elnätet enligt anvisningarna
- Ställ On/Off avbrytaren (E) i ON -läget
- Ställ in övre värme (A) (TOP HEAT) i max läge och undre värme (C) BOTTOM HEAT i minsta läget.
- Låt rostvakten (COLOR CONTROL) (B) stå i ljusaste läget medan apparaten värms upp. Det tar ca 15-20 minuter för apparaten att nå sin arbetstemperatur.
- Rosta två bröd då apparaten nåt rätt temperatur. Justera vid behov rostvakten.

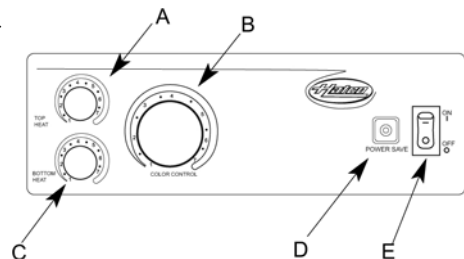

- i** Minska på övre värmen om det rostade brödet är för mörkt trots att rostvakten är ställd i ljusaste läget. (vänta i 15-20 minuter så att apparaten når de nya inställningarna).

Energibesparingsfunktion (Power save mode)

Alla TQ-400, -800 och -1200 modeller är utrustade med en energibesparingsfunktion som sänker värme-elementens effekt med 50% då funktionen aktiveras. Funktionen aktiveras genom att man trycker på knappen (D) varvid signallampan börjar blinka

Koppla bort funktionen genom att trycka på knapp (D) eller genom att vrida på nåt av vreden (A, B eller C)

varvid signallampan slutar blinka och lyser ihållande. Låt apparaten värmas 2-3 minuter innan fortsatt användning. Full effekt nås efter ca 10 minuter.

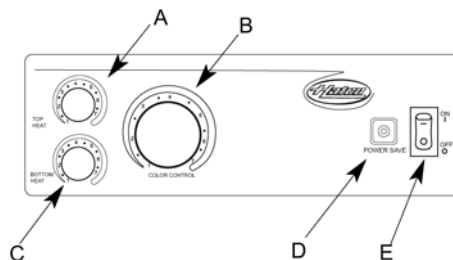

Rostvakt (Colorguard system)

Alla TQ-400, -800 och -1200 modeller är utrustade med denna funktion som justerar bandets hastighet vid hög användningsgrad för att nå ett jämnt rostresultat.

OBS: Rostvakten är ur funktion i 10 minuter efter tempurinställning.

6. Rengöring och underhåll

6.1 Allmänt

Dessa apparater är planerade för att vara möjligast driftsäkra med möjligast litet underhåll.



Bryt alltid strömtillförseln till apparaten innan rengörings eller underhållsåtgärder utförs.

6.2 Rengöring



Det är förbjudet att rengöra apparaten med trycktvätt.

Apparatens yttre ytor

Rengör apparatens yttre dagligen med en fuktig duk. Avlägsna ingrodd smuts med rengöringsmedel för rostfritt stål.



Använd inte slipande rengöringsmedel, detta skadar apparatens yta.

Smulbehållare och uppsamlingsbricka

Avlägsna smulbehållaren och uppsamlingsbrickan och rengör i vanligt handdisk och skölj och torka.

Inmatningsgaller

Tryck piggarna som gallret är fäst med innåt mot varandra och avlägsna gallret. Rengör gallret med en fuktig duk eller blötlägg det i rengöringsmedellösning. Skölj därefter och torka och montera gallret tillbaka.

Det undre värme-elementets reflektor

Det undre värme-elementets reflektor har springor genom vilka smulorna faller ned i smulbehållaren men med tiden samlas det smulor också på reflektorn. Rengör reflektorn vid behov genom att borsta ned smulorna i smulbehållaren med hjälp av en borste.

6.3 Smörjning

Band och motor har blivit permanentsmorda på fabriken och kräver ingen smörjning

6.4 Service



Apparaten innehåller inga delar som kan repareras av användaren, service får endast utföras av bemyndigad servicepersonal.

7. Teknisk information

	Mått (BxDxH) (mm)	Fotens höjd (mm)	Vikt (kg)	Elanslutning	Effekt (W)	Ström- förbrukning (A)
TQ-10	368x451x349	102	15	230V 50Hz	2040 - 2221	8,9 9,3
TQ-15	368x451x349	102	15	230V 50Hz	2040 - 2221	8,9 - 9,3
TQ-400	368x451x381	25	21	230V 50Hz	2030 - 2221	8,8 - 9,2
TQ-405	368x451x381	25	21	230V 50Hz	2030 - 2221	8,8 - 9,2
TQ-400BA	368x451x381	25	21	230V 50Hz	1930 - 2100	8,4 - 8,8
TQ-800	368x578x419	25	24	230V 50Hz	3330 - 3625	14,5 - 15,1
TQ-805	368x578x419	25	24	230V 50Hz	3330 - 3625	14,5 - 15,1
TQ-800H	368x578x419	25	24	230V 50Hz	3330 - 3625	14,5 - 15,1
TQ-800BA	368x578x419	25	24	230V 50Hz	3080 - 3354	13,4 - 14,0
TQ-800HBA	368x578x419	25	24	230V 50Hz	3080 - 3354	13,4 - 14,0
TQ-1200	368x578x419	25	24	230V 50Hz	4030	16,8



Den överkorsade soptunnan på hjul betyder att inom EU måste produkten vid slutet av dess livslängd föras till en separat sopuppsamling. Detta gäller inte bara denna enhet utan även alla tillbehör som är märkta med denna symbol. Kasta inte dessa produkter med det vanliga hushållsavfallet.